

Door System har lagt stora resurser på utveckling och provning enligt den nya standarden och vi fortsätter att investera löpande i utvecklingen av brandlösningar. Vi har kommit mycket långt när det gäller EI<sub>2</sub>60-C-dörrar och portar och kan ge rådgivning till företagen om dörrarna som en del av hela projektet. Till exempel har det stor betydelse vilken vägg branddörren monteras i. Nedan har vi samlat relevanta data om våra branddörrar och brandportar.

#### Brandgodkännanden enligt EN 16034 och EN 13501-2 (europeisk brandklassificering)

EI<sub>2</sub>60-C brandslagdörr, enkel, min. 0,23 x 0,65 m, max. 1,40 x 2,95 m, dock max. 3,46 m<sup>2</sup> (öppningsmått).

EI<sub>2</sub>60-C brandslagdörr, dubbel, min. 0,98 x 1,90 m, max. 2,20 x 2,30 / 1,96 x 2,54 m (öppningsmått).

EI<sub>2</sub>60-C brandskjutport, enkel, max. 3,70 x 4,60 m (öppningsmått).

Certifierad och CE-märkt.

#### U-värde

EI<sub>2</sub>60-C brandslagdörr med referensstorlek 1,23x2,18 m (enligt BR18): 1,18 W/m<sup>2</sup>K

#### Karmar

Tillverkas i rostfritt stål. Karmar för branddörrar enligt EN 16034 och EN 13501-2 kan tillverkas i större storlekar än de angivna måtten. Karmar enligt DS 1052.2 får inte ändras.

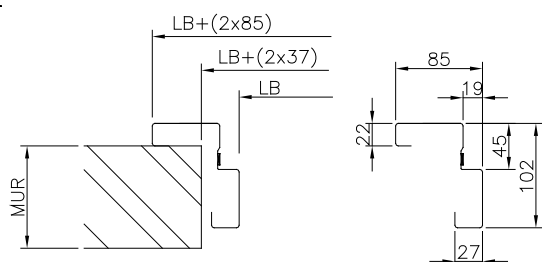

Typ C, EI<sub>2</sub>60, slagdörr

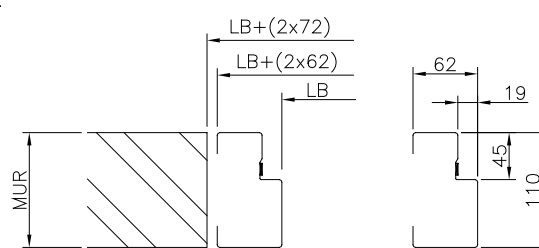

Typ D, EI<sub>2</sub>60, slagdörr

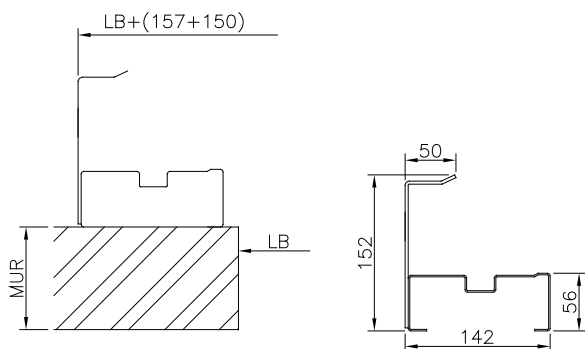

Typ EI<sub>2</sub>60, skjutportar (framkant)

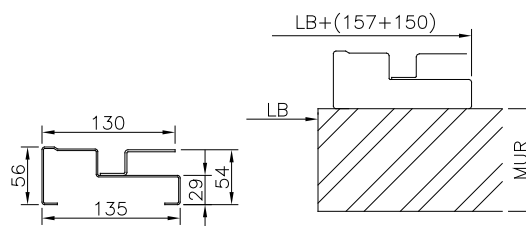

Typ EI<sub>2</sub>60, skjutportar (bakkant)

#### Brandgodkännanden enligt DS 1052.2 (dansk brandklassificering)

BD30 brandslagdörr, enkel, max. 1,23 x 2,37 m (dörrbladsmått).

BS60 brandslagdörr, enkel, max. 1,02 x 2,10 m (öppningsmått).

BS60 brandslagdörr, dubbel, max. (2 x 1,02) x 2,10 m (öppningsmått).

BS60 brandskjutport, enkel, max. 4,80 x 3,60 m (väggmått).

Certifierad och märkt med DS-märke.

Godkännande gäller endast dörrar framför allt avsedda för persontrafik. För gångjärnsupphängda dörrar endast innerdörrar (gångjärnsupphängda ytterdörrar måste vara CE-märkta).

#### Ytmaterial

Rostfritt stål, rostfritt syrafast stål, galvaniserat stål, lackerat stål i RAL-standardfärg och livsmedelsgodkänd färg (vit, grå och blå) (karmar tillverkas alltid i rostfritt stål).

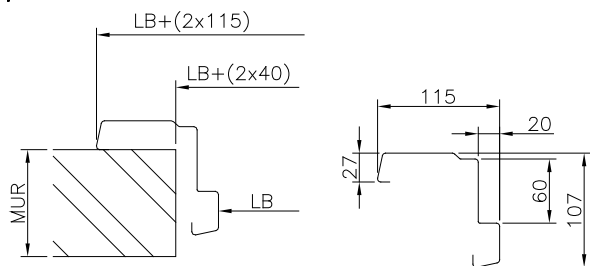

Typ B, BS60, slagdörr

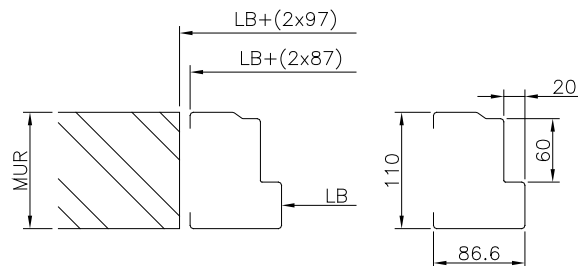

Typ B2, BS60, slagdörr

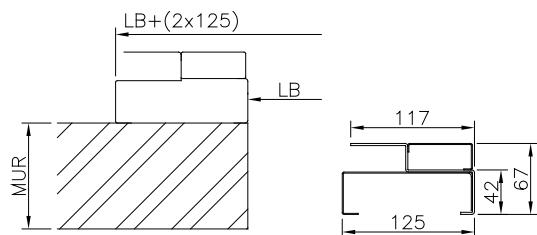

Typ BS60, skjutport

### Handtagstyp

#### Tillåtet enligt DS 1052.2 (DK):

Handtag från Randi A/S<sup>1</sup>  
 Handtag från d line<sup>1</sup>  
 MU-handtag<sup>1</sup>  
 Dörrvred<sup>1</sup>  
 Bygelhandtag<sup>1</sup>  
 Nödhandtag<sup>1</sup>  
 Panikregel<sup>1</sup>  
 Skål- och bygelhandtag<sup>2</sup>  
 DS momenthandtag<sup>2</sup>  
 Kanthandtag<sup>2</sup>  
 Momenthandtag<sup>2</sup>

#### Tillåtet enligt EN 13501-2 (EU):

Handtag från Randi A/S<sup>1</sup>  
 Handtag från d line<sup>1</sup>  
 MU-handtag<sup>1</sup>  
 Dörrvred<sup>1</sup>  
 Bygelhandtag<sup>1</sup>  
 Nödhandtag<sup>1</sup>  
 Skål- och bygelhandtag<sup>2</sup>  
 DS momenthandtag<sup>2</sup>  
 Hanthandtag<sup>2</sup>  
 Momenthandtag<sup>2</sup>  
 Panikbar<sup>1</sup>

<sup>1</sup> slagdörr  
<sup>2</sup> skjutport

### Godkänd för montering i följande brandväggstyper (EN 13501-2)

Betong/lättbetong<sup>1+2</sup>  
 Murverk<sup>1+2</sup>  
 Panelvägg<sup>1+2</sup>  
 Gipsvägg<sup>1</sup>

### Tillbehör

#### Tillåtet enligt DS 1052.2 (DK):

Dörrstängare<sup>1</sup>  
 Tröskel<sup>1</sup>  
 Karm 4 sidor<sup>1+2</sup>  
 Passagekontroll<sup>1</sup>  
 Gångdörr<sup>2</sup>  
 Nattlås<sup>1</sup>  
 Dörrsensor<sup>1+2</sup>  
 Automatisk branddörrs-  
 stängning<sup>1+2</sup>  
 Automatik<sup>1+2</sup>

<sup>1</sup> slagdörr  
<sup>2</sup> skjutport

#### Tillåtet enligt EN 13501-2 (EU):

Silikontätningar<sup>1+2</sup>  
 Dörrstängare<sup>1</sup>  
 Tröskel<sup>1</sup>  
 Karm 4 sidor<sup>1+2</sup>  
 Fönster<sup>1+2</sup>  
 Passagekontroll<sup>1</sup>  
 Nattlås<sup>1</sup>  
 Värme i karm<sup>1</sup>  
 Sparkplåt<sup>1+2</sup>  
 Kantregel<sup>1</sup>  
 Dörrsensor (placeras på ytan  
 på dörr/karm)<sup>1+2</sup>  
 Automatisk branddörrsstängning<sup>1+2</sup>  
 Magnet för automatisk brand-  
 dörrsstängning<sup>1+2</sup>  
 Golvskena/väggskena<sup>2</sup>  
 Automatik<sup>2</sup>  
 Fotoceller i karmen<sup>2</sup>  
 Fotoceller framkant dörrblad<sup>2</sup>  
 Gångdörr utan nivåskillnader<sup>2</sup>  
 Fönster i gångdörr<sup>2</sup>  
 Dörrsensor vid gångdörr<sup>2</sup>  
 Dörrstängar vid gångdörr<sup>2</sup>  
 Målade dörrblad och karmar<sup>1+2</sup>  
 Automatik med radar<sup>1</sup>  
 Extra bakkantssäkring<sup>1</sup>  
 Karmöverföring (på bakkanten  
 och på framsidan av dörrbladet)<sup>1</sup>

### Mer information eller en offert?

Om du behöver mer information eller vill ha en offert kan du ringa till oss på telefon +45 86 92 11 71 eller skicka ett mejl till [info@doorsystem.se](mailto:info@doorsystem.se).